

# 縦型 CD プレーヤー

## WVC-S001W/WVC-S001G

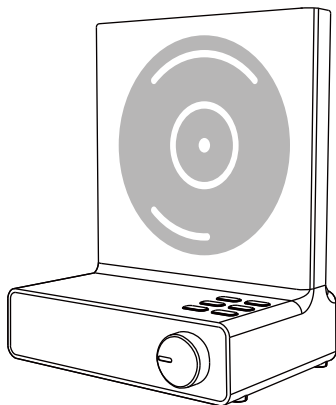

### 取扱説明書











#### 目次









使用上の注意 .....	1~2
製品内容、各部の名称 .....	2
操作ボタン説明 .....	3
電源 Type-C ケーブルを接続 .....	4
電源を入れる .....	4
CD 再生操作、TF カード再生操作、電源を切る .....	5
CD から TF カードへの録音機能操作 .....	6
Bluetooth 受信機能操作 .....	6
Bluetooth 送信機能操作 .....	6
オフタイマー機能設定 .....	7
故障かな?と思ったら .....	7
主な仕様 .....	8
製品の廃棄について .....	8
お問い合わせ .....	8







# 使用上の注意 正しく安全にご使用いただくために必ずお読みください

-  **警告** この表示を無視して、誤った取扱いをすると、人が死亡または重傷を負う可能性が想定される内容を示しています。
-  **注意** この表示を無視して、誤った取扱いをすると、人が損害を負う可能性および物的損害の発生が想定される内容を示しています。

## ■本体、電源コードについて

	 コンセントを抜く	火災・感電の原因となりますので、本体や電源コードが異常なとき(煙が出ている、異常に熱い、変なにおいがする)は、ただちにご使用をやめて、電源コードをコンセントから抜いてください。
		火災や感電の原因となりますので、絶対に分解や改造等を行わないでください。
		火災や感電の原因となりますので、本体内部に水や異物が入ったときは、ただちにご使用を中止し、電源コードをコンセントから抜いてください。特にお子様のいるご家庭ではご注意ください。
		火災や感電の原因となりますので、電源プラグはコンセントの根元までしっかり差し込んでください。また、電源プラグに濡れた手で触れないでください。
	 コンセントを抜く	ケガや感電の原因となりますので、お手入れの際は必ず電源コードを抜いてから行ってください。また、雷が鳴っているときは、本体、電源コードに触れないでください。落雷すると、感電する恐れがあります。
	 コンセントを抜く	火災や感電の原因となりますので、本製品が破損した場合は、そのままご使用にならず、電源コードをコンセントから抜いてください。
		本製品を指定された、電源電圧以外でご使用にならないでください。指定以外の電源電圧で使用すると、火災、感電、故障の原因になります。
	本製品を水で濡らしたり、水滴のかかる場所に置かないでください。海岸や川岸などの水辺や雨天、降雪時の窓辺でのご使用や設置にはご注意ください。また、風呂場や厨房、サウナなど高温多湿な場所ではご使用にならないでください。内部に水が入ると火災、感電、故障の原因になります。	

		本体を傾いた場所や不安定な場所に設置しないでください。本体が落下して、破損やケガをする原因になります。
		本体の内部に異物を入れないでください。特にお子様のいる家庭ではご注意ください。また、本製品を乳幼児には触れさせないでください。故障や火災、感電の原因になります。
	 コンセントを抜く	火災や感電の原因となりますので、本体内部に水や異物が入ったときは、ただちにご使用を中止し、電源コードをコンセントから抜いてください。特にお子様のいるご家庭ではご注意ください。
		本体を持ち運ぶときは、過度の衝撃や振動を与えないでください。故障や破損の原因になります。
		電源コードを傷つけたり、破損、切断、加工をしないでください。また、電源コードを束ねたり、延長、固定、タコ足配線で使用しないでください。発熱などにより、火災、故障の原因になります。電源コードが傷ついている場合は、ただちにご使用をやめてください。火災や感電の原因になります。
	 コンセントを抜く	本製品を移動させるときは、ディスクを取り出し、電源コードをコンセントから抜いてください。また、長期の外出をするときや長期間ご使用にならないときは、安全のため、必ず電源コードをコンセントから抜いてください。火災などの原因となります。
		リモコンの電池は極性の向きを正しく入れてください。誤って入れると、破裂、液漏れの原因になります。また、電池を加熱、分解すると破裂する危険があります。

 <b>注意</b>	 禁止	本製品の通風孔をふさいだり、風通しの悪い場所に設置しないでください。閉めきった車内や、直射日光に当たる場所に放置しないでください。本体内部が高温になり故障の原因となります。
	 禁止	通電中の本機や電源コードに長時間触れないでください。長時間皮膚が触れたままになると、低温やけどの原因となることがあります。
	 禁止	本機や電源コードを、布や布団などでおおった状態で使用しないでください。熱がこもってケースが変形したり、火災の原因となることがあります。
	 禁止	本体内部の部品をさわらないでください。けがの原因になることがあります。また、高温になった部品にさわると、やけどの原因となることがあります。ケースなどの外装部品が破損しても本体内部の部品には触れないでください。高電圧部品により感電することがあります。
	 分解禁止	分解や改造をしないでください。火災や感電の原因となります。点検や修理は、お買い上げ店、または弊社サポートセンターにご依頼ください。

## 製品内容

- CD プレーヤー本体
- USB Type-C ケーブル
- 取扱説明書
- 外部機器接続ケーブル
- AC アダプター (Type-A)

## 各部の名称

### ●正面部

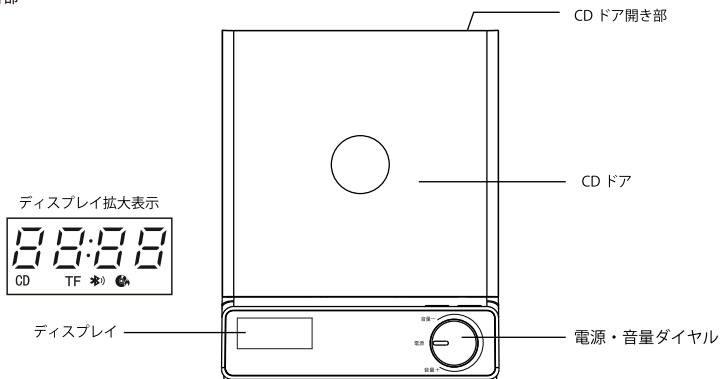



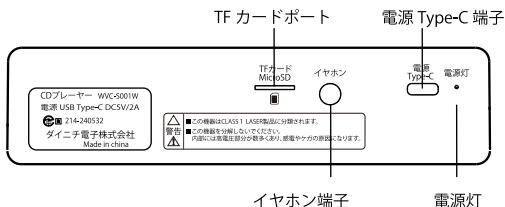

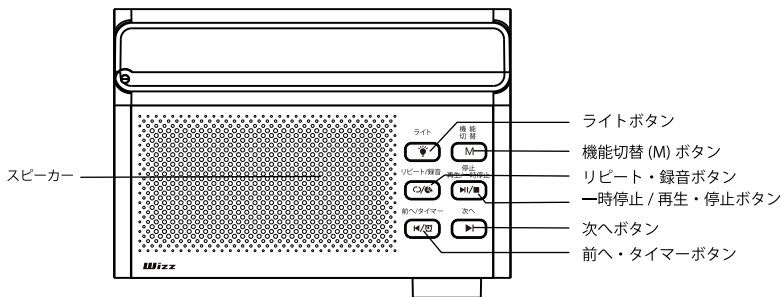

### ●背面





## 操作ボタン説明

-  電源オン/オフ/音量+/音量-  
 ダイヤルを右に回して、「カチン」と音がして、起動する。  
 ダイヤルを右に回すと音量が大きくなる。  
 ダイヤルを左に回すと音量が小さくなる。  
 音量ダイヤルの角度により音量のレベル0～30の範囲「U-00」表示で調整/表示されます。  
 左に最後まで回して、「カチン」と音がして、電源をオフする。
-  一時停止/再生/停止  
 再生状態で、短く押して一時停止になり、また短く押して再生になる。  
 長押しで再生が停止する。
-  前へ/タイマー  
 再生状態で、1 回短く押すと、現在再生している曲を最初から再生を行い、連続して2 回短く押すと前の曲の再生を行う。  
 長押しするとタイマーモードになる。自動的にシャットダウンする時間を設定する。  
 30 分→60 分→90 分→OFF (ループする)
-  次へ  
 再生状態で、短く押すと次の曲の再生を行う。
-  ライト  
 短く押してカラーLED 照明モードの切り替えをする。  
 お好みの照明でお楽しみください。  
 速く2 回短く押すと、ライトの明るさが調整可能。輝度中→輝度高→輝度低(ループする)。  
 長押しで消灯し、短押しで消灯時の状態で点灯する。
-  リピート/録音  
 短く押してリピートモードを切り替える。  
 ONE は一曲のリピート再生、ALL は全部のリピート再生、SHUF はランダムに再生をする、OFF はリピートモードを終了する。SHUF再生は、再生終了後、停止状態になります。  
 リピートモードを選択すると、15 秒ごとに表示画面には対応するモードが表示される、ONE → ALL → SHUF → OFF (ループする)。  
 再生中長押しすると、CD の音声をTF カードに録音する。  
 ディスク再生時にTF カードは、プレーヤーに装着する必要がある。

## M 機能切替

短く押すと、再生モードを切り替える。

CD→TF カード(TFカードなしの場合は"NO"と表示)→ブルートゥース受信。

長押しと、ブルートゥース送信(CD ディスク及びTF カード再生時に有効)

(CD/TF カード/ブルートゥース送信モードでは、ディスプレイの下のブルートゥースアイコン※)が点灯する。ブルートゥース受信の際、bLUEが表示される)



## 電源Type-Cケーブルを接続

付属のType-Cケーブルを本機器Type-C入力と付属ACアダプター(Type-A)に接続します。電源灯が点灯します。通電状態になります。

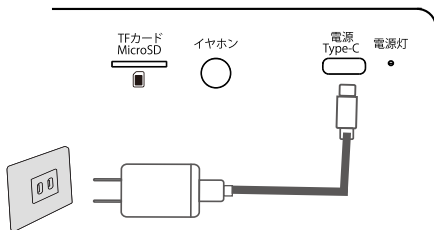

## 電源をいれる

通電状態で電源・音量ダイヤルを電源位置から時計回りに回し、

「カチン」と音がすると、電源オン状態になります。

ディスクが入っていない状態では前面のディスプレイが以下のように表示されます。



CDモード

読み込む

ディスク無し

ディスクが入っている状態では前面のディスプレイが以下のように表示されます。



CDモード

読み込む

収録曲数

再生時間 ▲▼

再生曲番号

再生中は、再生時間と再生曲番号が一定時間で交互に表示します。

## CD再生操作

CDアアの右上開き部を持って、手前側に90度まで開きます。  
ディスクのレーベル（印刷面）を前側にして正しくセットし、CDアアを閉めます。  
※CDアアは、無理に開いたり、物を当てたりすると、破損されますのでご注意ください。  
CDアアが開いている時は、「OPEN」と表示されます。

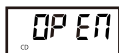

ディスクをセットし、CDアアを閉めると、前面のディスプレイが以下のように表示されます。  
ディスクを読み込み後、収録曲数を表示し、再生を開始します。



読み込み



収録曲数



再生時間 ▲▼

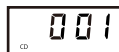

再生曲番号

再生中は、再生時間と再生曲番号が一定時間で交互に表示します。

## TFカード再生操作

TFカードポートにMicroSDを装着します。  
※MicroSDカードの接点側を上向き、印刷側を下向きにして装置してください。

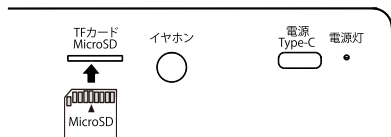

Mボタンを押して、TFカードモードを選択します。前面のディスプレイが以下のように表示されます。

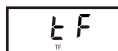

TFモード



読み込み



収録曲数



再生時間 ▲▼



再生曲番号

再生は、CDと同じ方法で行います。

## 電源を切る



電源・音量ダイヤルを反時計回りに回すと、「カチン」と音がして、電源オフ状態になります。





電源OFF

## CDからTFカードへの録音機能操作

---

- 1、CD再生時、  録音ボタンを長押しすると、CDの音楽をTFカードにWMAで録音する。
- 2、ディスプレイに、「burn」とアイコンの  を同時に表示する。



- 3、CDの録音機能を停止する場合は、  (一時停止/再生/停止ボタン)を押す。
- 4、録音した音楽をTF再生モードに切り替えて再生することが可能。  
※CDを再生時にTFカードを装着すると、録音操作が可能です。  
録音するフォーマットはWMAフォーマットに固定です。

## Bluetooth受信機能操作

---



- 1、M ボタンを短く押してBluetooth受信モードに切り替える。
- 2、音声メッセージ「BluetoothMode」、ディスプレイに文字の「bLUE」が点滅し、Bluetoothのペアリング状態に入る。
- 3、オーディオ機器(例えば携帯電話/タブレット/パソコンなどのBluetooth送信機器)のBluetooth機能をオンにして、「WVC-Sound」を検索してペアリング接続する。
- 4、ペアリング接続に成功すると「bLUE」が点滅から点灯表示される。



- 5、オーディオ機器内の音楽を再生すると、本機器から音声を出力する。
- 6、再生/一時停止ボタンを操作することにより、オーディオ機器を本機から制御することが可能。

## Bluetooth送信機能操作

---

- 1、CDまたはTFカードを再生する時、Mボタンを長押ししてBluetooth送信モードに切り替える。
- 2、ディスプレイのアイコン  が点滅し、接続機器の検索状態になる。
- 3、Bluetoothヘッドフォン等の再生機器にペアリング接続する。
- 4、ペアリングに成功すると、Bluetoothアイコンの  は点滅から点灯になる。  
ペアリングには20-60秒かかる場合があります。
- 5、Bluetooth送信機能は、Mボタンを長押しすると、LED表示画面の  アイコンが消えてペアリングが解除する。

## オフタイマー機能設定

- 1、CDは順次再生完成あるいは停止ボタンを手動で押した後に、3分以内にいかなくなる操作がない場合、自動的にシャットダウンする。
- 2、Bluetooth受信モードの際、3分ほどまだ接続していない場合、自動的にシャットダウンする。  
再生停止状態及び再生終了後も一定時間で自動的にシャットダウンする。
- 3、タイマーボタンを長押ししてタイマーオフ時間を設定する。  
30:00分→60:00分→90:00分→タイマーオフ(ループする)  
設定完了したら、操作を行っても設定したタイマーに保っています。

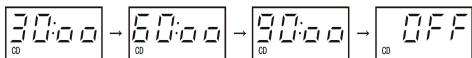

## 故障かな?と思ったら

電源が入らない	電源コードの接続を確認し、再度電源オンしてください。
CDが読み取れない	ディスクが汚れたり、傷ついていないかを確認してください。 新しいディスクやきれいなディスクに交換してください。 本機が対応していないディスクを再生しようとしていないか確認してください。本機の対応可能なフォーマットに変更してください。
雑音が入り、 音声が入る	ディスクが汚れたり、傷ついていないかを確認してください。 本機が適切に接続されているか確認してください。 近くに強い磁気や電場のものがある場合は、離してお使いください。
音が出ない	イヤホンジャックへの接続状況を確認してください。 音量 (VOL) の状況を確認してください。 本機の再生モード状況を確認してください。
Bluetooth 接続できない	該当する機器とBluetoothのペアリング 状態になるか確認してください。 有効接続距離は5mです。 離れている時は距離を縮めて、再接続してください。
OPEN 表示する	CDドアが閉まっていないことを示しています。 CDドアを閉め直してください。
NodS表示する	ディスクが正常に読み取れないまたはディスクがないことを示しています。再度ディスクを正常に入れ直してください。



## 主な仕様

商品名	縦型CDプレーヤー
型番	WVC-S001W/WVC-S001G/MVC-D02W
電源入力	USBType-C DC5V/2A
対応可能なディスク	CD/CD-R/CD-RW
対応可能な音楽フォーマット	CD-DA/MP3/WMA
ディスクサイズ	12cm 又は8cmディスク
スピーカー	5W
Bluetooth機能	送受信に対応可能
Bluetoothバージョン	V5.4
ライト	RGB カラー
タイマーオフ	30分→60分→90分→OFF
TFカード	対応可能容量1GB-128GB
TFカード対応オーディオフォーマット	MP3/FLAC/WMA/WAV
本体サイズ	144(W) x 96(D) x 185(H)mm
製品重量	約500g

## 製品の廃棄について

- 製品のご使用が終了し、製品を廃棄する場合は、燃えないゴミや資源ゴミ、粗大ゴミ、小型家電回収等各自自治体によって取り扱いが異なりますので、お住まいの自治体の指示に従ってください。

## お問い合わせ

製品に関するお問い合わせは、下記の連絡先にお願いします。

**よくあるお問い合わせ、解決方法はウェブサイトをご活用ください。**

ホームページ：<https://www.dainichi-denshi.jp/>

メールアドレス：[support@dnd-ltd.co.jp](mailto:support@dnd-ltd.co.jp)

**ご相談窓口**

サポートセンター ----- 045-633-1136

**受付時間**

月～金 10：30～17：00(12：00～13：00を除く)

**定休日**

土・日・祝日、GW、夏季休暇、年末年始、規定休業日 (ウェブサイトにも都度ご案内)

**Wizz** サポートセンター

〒252-0203

神奈川県相模原市中央区東淵野辺 1-10-5

## 【保証期間について】

- ◆ 下記保証範囲に基づき、保証書に記載されている期間の保証とさせていただきます。  
なお、業務使用、もしくは弊社の判断において業務使用と認められた場合の保証期間は6ヶ月間とします。
- ◆ 保証期間を過ぎたものは、有料修理とさせていただきます。
- ◆ 保証書は再発行できませんので、大切に保管してください。
- ◆ 補修用性能部品保有年数の目安は、製造終了から5年です。但し、保守部品の在庫状況により修理ができない場合がありますので、あらかじめご了承ください。
- ◆ 保証期間内でも次のような場合は有料修理となります。
  - (1) 本保証書のご提示がない場合。
  - (2) 保証書の所定事項(お客様名、ご購入店名等)のみ記入、または字句を書き換えられた場合。
  - (3) 火災、自然災害(地震、水害、落雷、塩害、ガス害、その他の天変地異等)、公害や異常電圧による故障および損傷。
  - (4) お買い上げの後の輸送、移動時の落下、衝撃などが原因で発生した故障および損傷。
  - (5) 水、泥、砂などのかぶりや原因で発生した故障および損傷。
  - (6) お取り扱い上の不注意、誤用、接続している他の機器に起因して発生した故障および損傷。
  - (7) 保管上の不備(高温多湿の場所など)や手入れの不備による故障。
  - (8) 不当な改造、調整、部品交換、誤接続による故障および損傷。
  - (9) その他、弊社の判断において、有料修理と認められる場合。

## 【保証範囲について】

本保証書は、日本国内において有効です。

- ◆ なお次の事項に該当するものは、保証の責任を負わないものとします。
  - (1) 本製品の使用により発生した、本製品以外のお客様の財産等の損失、破損。
  - (2) 本製品を使用したことによって発生した、あらゆる結果やその他への影響、異常。
  - (3) お客様の改造による故障。
  - (4) 個別の記録メディアに対する相性問題、動作不良等。

ダイニチ電子株式会社